

ALLGEMEINE INFORMATION:

- Die *PLAYTIME* Elemente sind mit oder ohne Steppung erhältlich wie in den Skizzen abgebildet.
- Die in den Skizzen abgebildeten Lehnkissen sind bei den Elementen inkludiert und optional ergänzbar.
- Die Abschlusselemente mit Ablageflächen in Holz oder Lederbezug sind mit einem Regal kombinierbar. Die Ablageflächen können optional auch durch eine Hockerablage ersetzt werden.
- Die Zwischenelemente sind mit den lederbezogenen Armteilen kombinierbar.
- Dem Auftrag ist unbedingt eine Skizze beizufügen.

Gestell ■ Holz- und Metallkonstruktion

Füße

- Standard ■ Bronze feinstruktur pulverbeschichtet
Optional ■ Black grey feinstruktur pulverbeschichtet

Polsterung

- Sitz ■ Tonnentaschenfederkern, Sandwichaufbau, Vliesabdeckung
Lehne ■ Sandwichaufbau, Vliesabdeckung
Armteil ■ Sandwichaufbau, Vliesabdeckung

Bezug

- Korpus und Sitz ■ Fixbezug
Lehnkissen ■ Bezug abnehmbar

Ablage

- Standard ■ MDF Nuss natur furniert
Aufpreis ■ MDF Mooreiche furniert, MDF Rüster furniert, MDF Tineo furniert
■ Lederbezogen in Natural siena, Heather atlantic, Guande chestnut, Guande autumn, Color sand, Color mocca, Color cognac oder Color black

**Armteil / Regal
/ Hockerablage**

- Standard ■ Lederbezogen wie Bezug der Elemente (des Elements); bei Stoffausführung der Elemente (des Elements), lederbezogen in Natural siena, Heather atlantic, Guande chestnut, Guande autumn, Color sand, Color mocca Color cognac oder Color black

GENERAL INFORMATION:

- The *PLAYTIME* elements are available with of without stitching as shown in the drawing.
- The back cushions shown in the drawings are included by the elements.
- The elements with wooden or leather trays can optionally be combined with a shelf.
- The trays can optionally be replaced by a stool tray.
- The elements can also be stand-alone individual items.
- For element groups please attach a drawing to the order.

frame: ■ metal and wood construction

legs

- standard ■ fine structure powder coated bronze coloured
optional ■ fine structure powder coated black grey coloured

upholstery

- seat ■ barrel-shaped pocket springs, sandwich-layered, dacron overlay
backrest ■ sandwich-layered, dacron overlay
armrest ■ sandwich-layered, dacron overlay

cover

- corpus and seat ■ fixed cover
cusion ■ removeable cover

tray

- standard ■ MDF walnut veneer
optional ■ MDF bog oak veneer, MDF elm veneer, MDF tineo veneer
■ leather covered in Natural siena, Heather atlantic, Guande chestnut, Guande autumn, Color sand, Color mocca, Color cognac or Color black

armrest / shelf

stool tray

- standard ■ leather covered same as cover material of the elements (element); if elements (element) covered with fabric, leather covered in Natural siena, Heather atlantic, Guande chestnut, Guande autumn, Color sand, Color mocca, Color cognac or Color black

Übersicht Modelle / overview all types

PLT SOF 147 GL

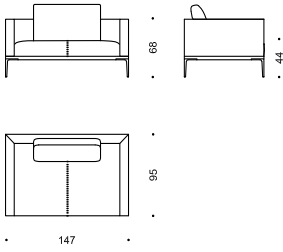

PLT SOF 189 GL

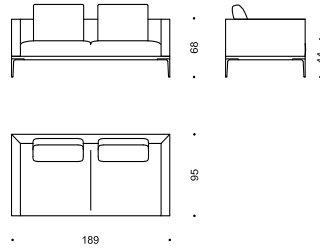

PLT SOF 231 GL
PLT SOF 273 GL

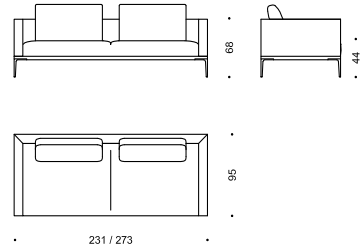

PLT ABE R 137 GL
PLT ABE L 137 GL

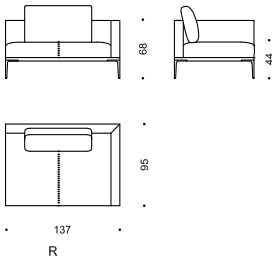

PLT ABE R 179 GL
PLT ABE L 179 GL

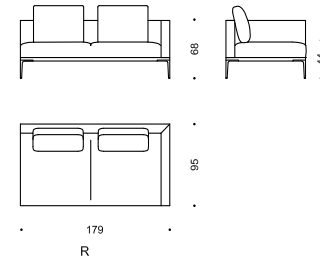

PLT ABE R 221 GL
PLT ABE L 221 GL

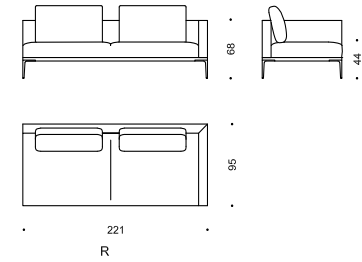

PLT ABE R 200 ABL GL
PLT ABE L 200 ABR GL

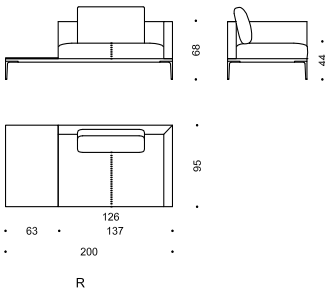

PLT ABE R 242 ABL GL
PLT ABE L 242 ABR GL

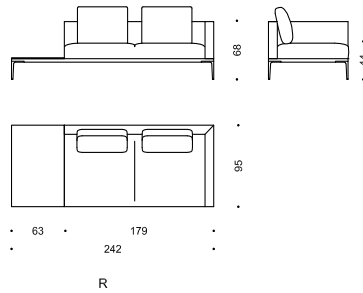

PLT ABE R 284 ABL GL
PLT ABE L 284 ABR GL

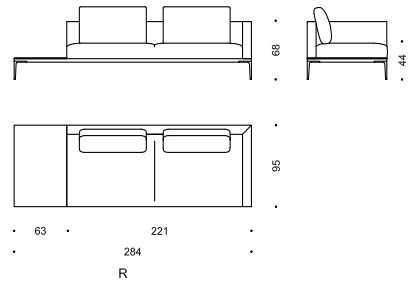

PLT ZWE 126 GL

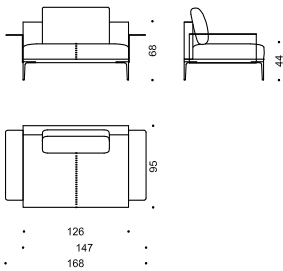

PLT ZWE 189 GL

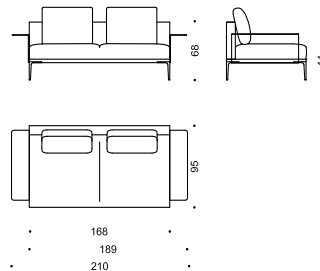

PLT ZWE 210 GL

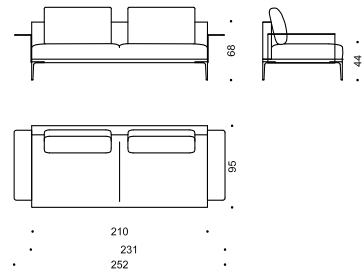

Falten sind design- verarbeitungs-, material-, bzw. benütungsbedingt und stellen keinen Reklamationsgrund dar.
Creases may occur due to design, treatment, quality of material and conditions of use and are no cause for claims.

Übersicht Modelle / overview all types

PLT ZWE 189 ABL GL
PLT ZWE 189 ABR GL

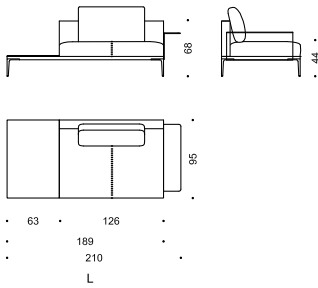

PLT ZWE 231 ABL GL
PLT ZWE 231 ABR GL

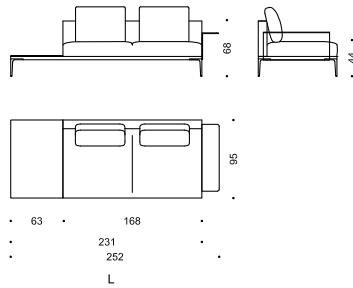

PLT ZWE 273 ABL GL
PLT ZWE 273 ABR GL

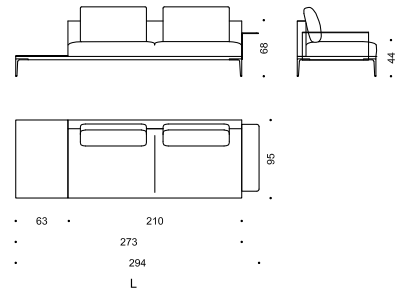

PLT LIE 84 GL

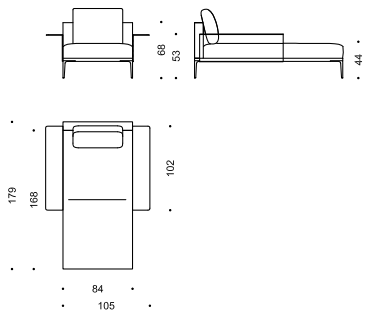

PLT LIE 126 GL

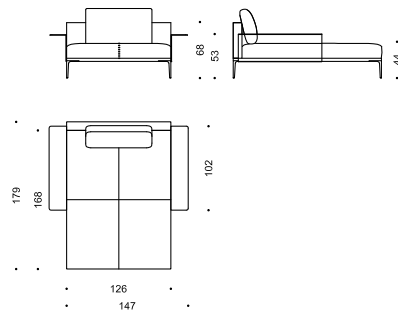

PLT SOE 204 GL

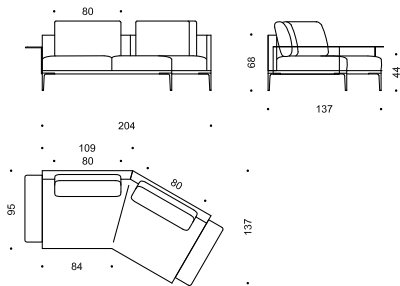

PLT SOE 232 GL

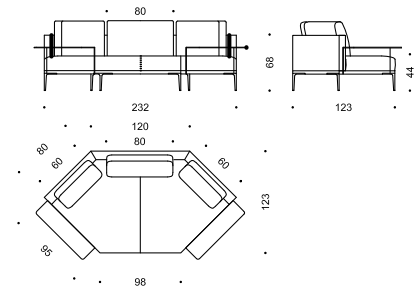

Optionale Accessoires / available accessories LehnKissen / backcushion

PLT LEK 60

PLT LEK 80



Armteile / armrests

PLT ART 80

PLT ART 101

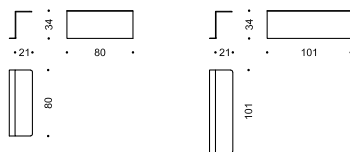

Regal / shelf

PLT RGL 94

Hockerablage / stooltray

PLT HOA 63 GH

PLT HOA 63 GL

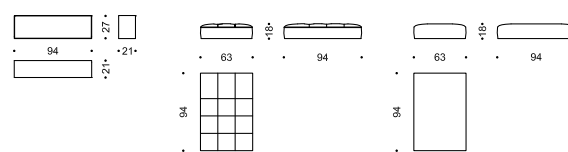

PLAYTIME *Design: Soda Designers - Nasrallah & Horner*

Übersicht Modelle / overview all types

PLT SOF 147 GH

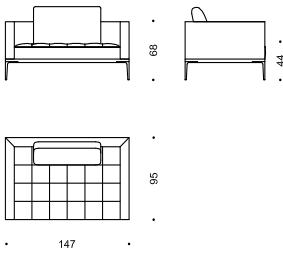

PLT SOF 189 GH

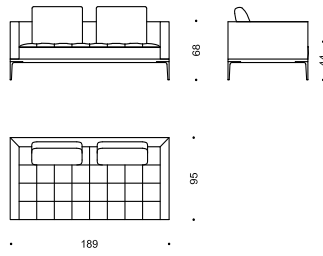

PLT SOF 231 GH
PLT SOF 273 GH

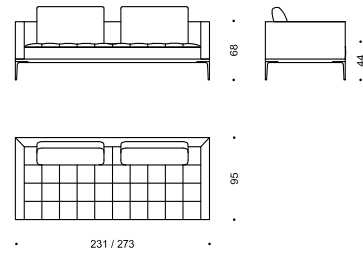

PLT ABE R 137 GH
PLT ABE L 137 GH

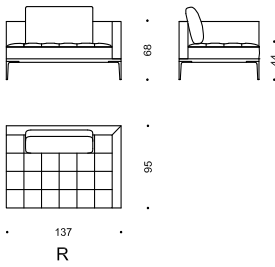

PLT ABE R 179 GH
PLT ABE L 179 GH

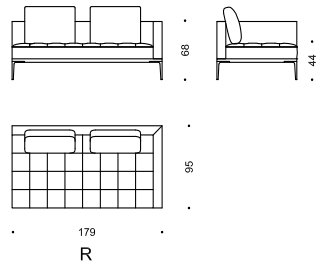

PLT ABE R 221 GH
PLT ABE L 221 GH

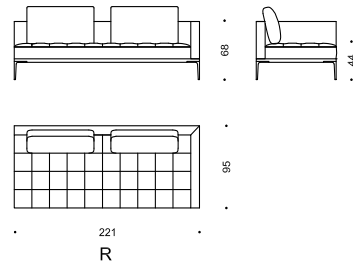

PLT ABE R 200 ABL GH
PLT ABE L 200 ABR GH

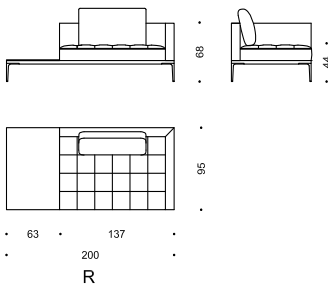

PLT ABE R 242 ABL GH
PLT ABE L 242 ABR GH

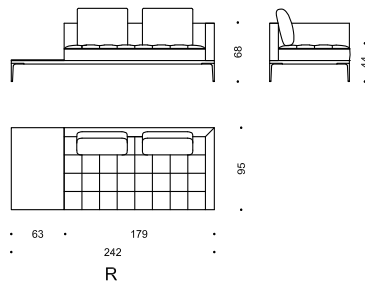

PLT ABE R 284 ABL GH
PLT ABE L 284 ABR GH

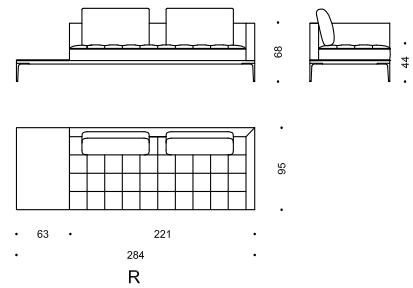

PLT ZWE 126 GH

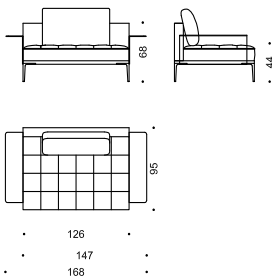

PLT ZWE 168 GH

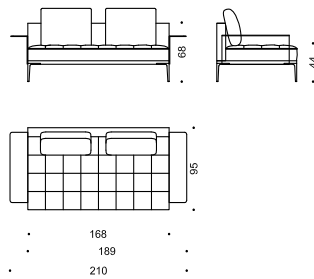

PLT ZWE 210 GH

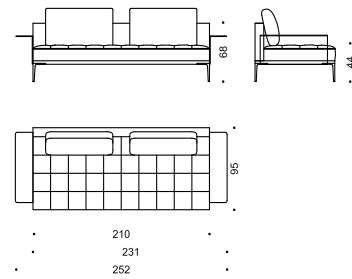

Falten sind design- verarbeitungs-, material-, bzw. benützungsbedingt und stellen keinen Reklamationsgrund dar.
Creases may occur due to design, treatment, quality of material and conditions of use and are no cause for claims.

PLAYTIME *Design: Soda Designers - Nasrallah & Horner*

Übersicht Modelle / overview all types

PLT ZWE 189 ABL GH
PLT ZWE 189 ABR GH

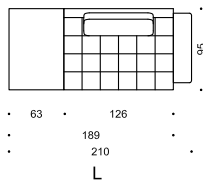
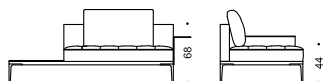

PLT ZWE 231 ABL GH
PLT ZWE 231 ABR GH

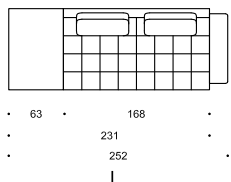
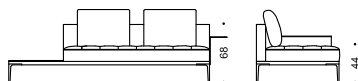

PLT ZWE 273 ABL GH
PLT ZWE 273 ABR GH

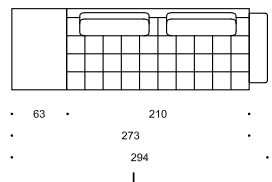
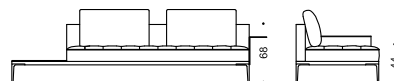

PLT LIE 84 GH

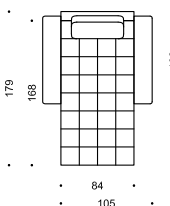
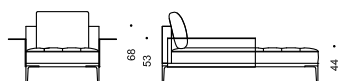

PLT LIE 126 GH

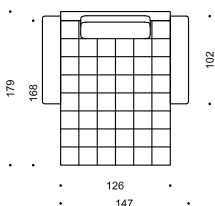

Optionale Accessoires / available accessories LehnKissen / backcushion

PLT LEK 60

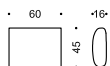

PLT LEK 80

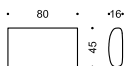

PLT LEK 60 H

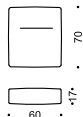

PLT LEK 80 H

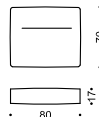

Armteile / armrests

PLT ART 80

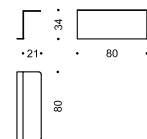

PLT ART 101

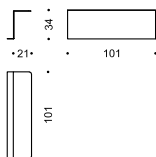

Regal / shelf

PLT RGL 94

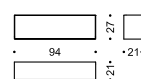

Hockerablage / stooltray

PLT HOA 63 GH

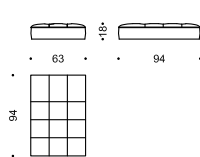

PLT HOA 63 GL

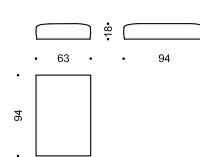

Falten sind design- verarbeitungs-, material-, bzw. benützungsbedingt und stellen keinen Reklamationsgrund dar.
Creases may occur due to design, treatment, quality of material and conditions of use and are no cause for claims.

PLAYTIME Sofas *Design: Soda Designers - Nasrallah & Horner*

PLT SOF 147 GL

PLT SOF 189 GL

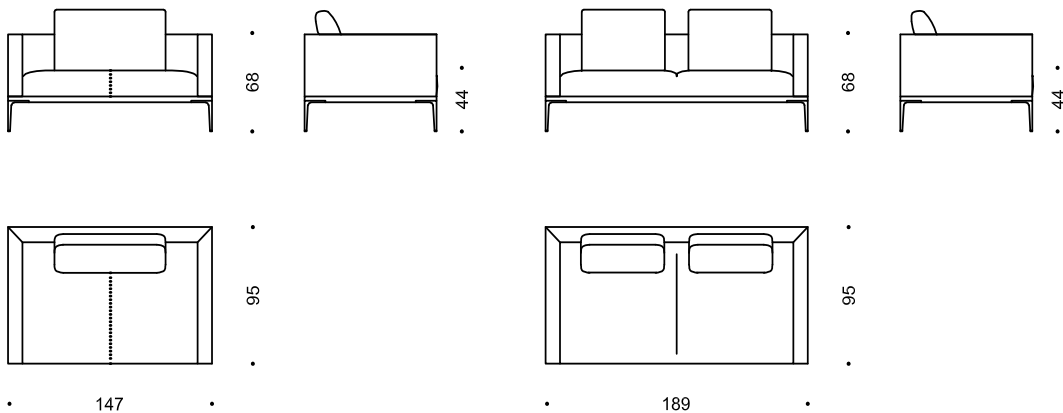

PLT SOF 231 GL

PLT SOF 273 GL

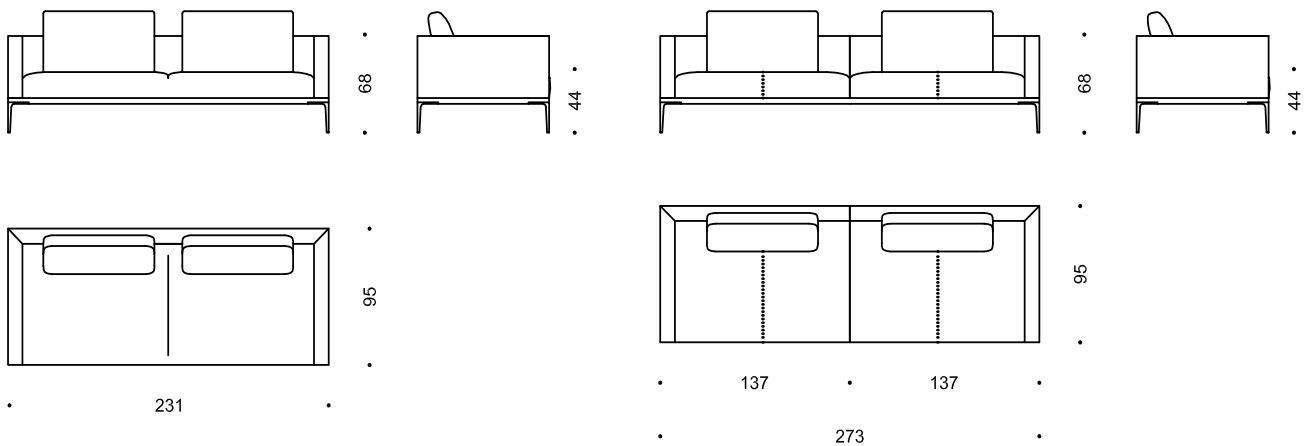

	PLT SOF 147 GL	PLT SOF 189 GL	PLT SOF 231 GL	PLT SOF 273 GL
Sitzbreite in cm:	126	168	210	252,00
seating width in cm:				
Sitzbreite in inches:	49,61	66,14	82,68	99,21
seating width in inches:				
Sitztiefe in cm:	58	58	58	58,00
seating depth in cm:				
Sitztiefe in inches:	22,83	22,83	22,83	22,83
seating depth in inches:				
w/h/d/sh in inches:	57,87x26,77x37,40x17,32	74,41x26,77x37,40x17,32	90,95x26,77x37,40x17,32	107,48x26,77x37,40x17,32

Technische Beschreibung:

Gestell:

Basisrahmen: Metall-Holzkonstruktion
 Armteil / Lehne: Holzkonstruktion
 Sitz: Holzkonstruktion

Füße:

Standard: Bronze pulverbeschichtet
 Aufpreis: Black grey pulverbeschichtet

Polsterung:

Armteil / Lehne: Polymousse Sandwichaufbau und Vliesabdeckung
 Sitz: starre Kreuzbegurtung mit Taschenfederkern, Polymousse Sandwichaufbau und Vliesabdeckung
 Kissen: 100% Federfüllung mit Polymousse Kern

Bezug:

Korpus: Fixbezug mit Steppnaht
 Sitz: Fixbezug
 Kissen: Bezug abnehmbar mit Steppnaht

technical description:

frame:

base frame: metal-wooden construction
 arm / backrest: wooden construction
 seat: wooden construction

legs:

standard: bronze powder coated
 Surcharge: blackgrey powder-coated

upholstery:

arm and backrest: polyurethan foams sandwich layered, dacron overlay
 seat: crossed surcingles with pocket springs, polyurethan foams sandwich layered, dacron overlay
 cushion: 100% feather filling with polyurethan core

cover:

corpus: fixed cover with stitched seam
 seat: fixed cover with stitched seam
 cushion: removable cover with stitched seam

Falten sind design- verarbeitungs-, material-, bzw. benützungsbedingt und stellen keinen Reklamationsgrund dar.
 Creases may occur due to design, treatment, quality of material and conditions of use and are no cause for claims.

PLAYTIME *Design: Soda Designers - Nasrallah & Horner*

PLT ABE R 137 GL
PLT ABE L 137 GL

PLT ABE R 179 GL
PLT ABE L 179 GL

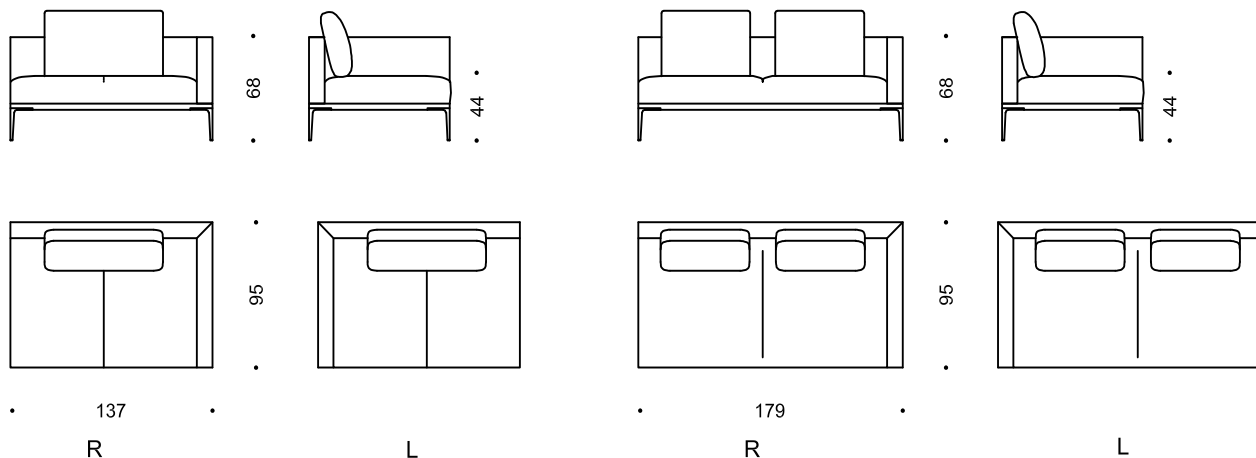

PLT ABE R 221 GL
PLT ABE L 221 GL

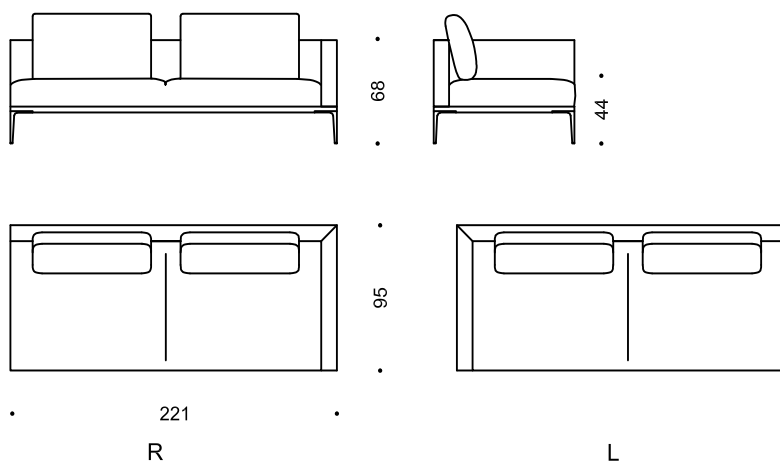

	PLT ABE R 137 GL PLT ABE L 137 GL	PLT ABE R 179 GL PLT ABE L 179 GL	PLT ABE R 221 GL PLT ABE L 221 GL
Sitzbreite in cm: seating width in cm:	126	168	210
Sitzbreite in inches: seating width in inches:	49,61	66,14	82,68
Sitztiefe in cm: seating depth in cm:	58	58	58
Sitztiefe in inches: seating depth in inches	22,83	22,83	22,83
w/h/d/sh in inches:	53,94x26,77x37,40x17,32	70,47x26,77x37,40x17,32	87,00x26,77x37,40x17,32

Technische Beschreibung:

Gestell:

Basisrahmen: Metall-Holzkonstruktion
Armteil / Lehne: Holzkonstruktion
Sitz: Holzkonstruktion

FüÙe:

Standard: Bronze pulverbeschichtet
Aufpreis: Black grey pulverbeschichtet

Polsterung:

Armteil / Lehne: Polymousse Sandwichaufbau und Vliesabdeckung
Sitz: starre Kreuzbegurtung mit Taschenfederkern, Polymousse Sandwichaufbau und Vliesabdeckung
Kissen: 100% Federfüllung mit Polymousse Kern

Bezug:

Korpus: Fixbezug mit Steppnaht
Sitz: Fixbezug
Kissen: Bezug abnehmbar mit Steppnaht

technical description:

frame:

base frame: metal-wooden construction
arm / backrest: wooden construction
seat: wooden construction

legs:

standard: bronze powder coated
Surcharge: blackgrey powder-coated

upholstery:

arm and backrest: polyurethan foams sandwich layered, dacron overlay
seat: crossed surcingles with pocket springs, polyurethan foams sandwich layered, dacron overlay
cushion: 100% feather filling with polyurethan core

cover:

corpus: fixed cover with stitched seam
seat: fixed cover with stitched seam
cusion: removable cover with stitched seam

Falten sind design- verarbeitungs-, material-, bzw. benützungsbedingt und stellen keinen Reklamationsgrund dar.
Creases may occur due to design, treatment, quality of material and conditions of use and are no cause for claims.

PLAYTIME *Design: Soda Designers - Nasrallah & Horner*

PLT ABE R 200 ABL GL
PLT ABE L 200 ABR GL

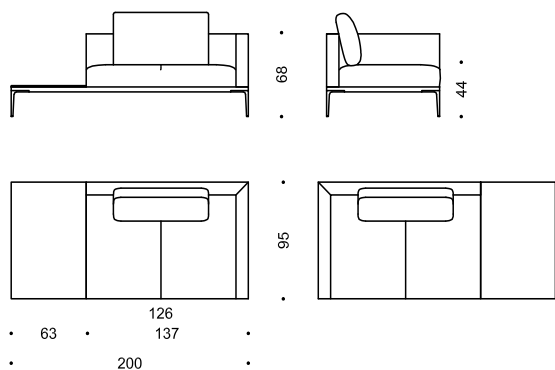

R

L

PLT ABE R 242 ABL GL
PLT ABE L 242 ABR GL

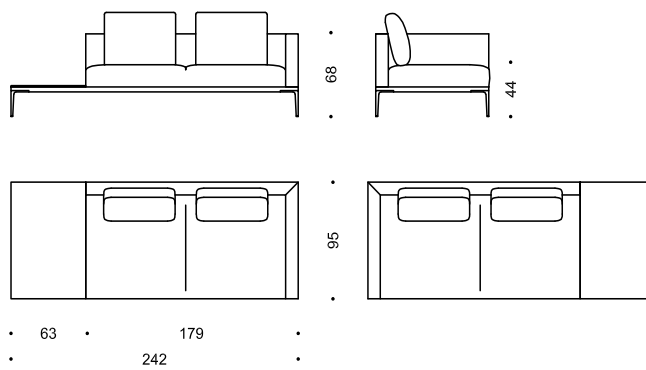

R

L

PLT ABE R 284 ABL GL
PLT ABE L 284 ABR GL

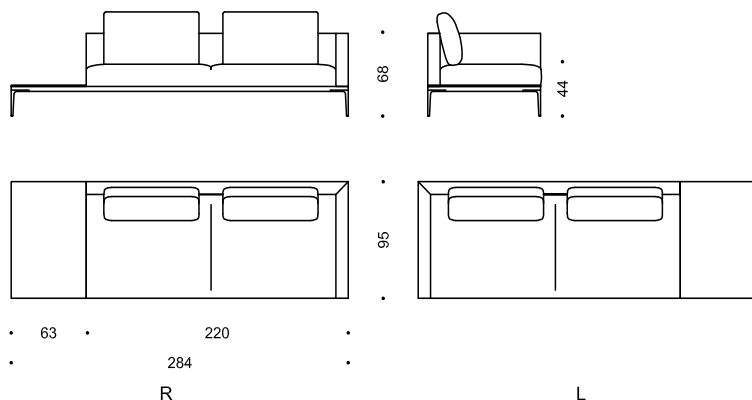

R

L

Die Ablageflächen können optional auch durch eine Hockerablage ersetzt werden
The shelves can optionally be replaced by a stool shelf.

	PLT ABE R 200 ABL GL PLT ABE L 200 ABR GL	PLT ABE R 242 ABL GL PLT ABE L 242 ABR GL	PLT ABE R 284 ABL GL PLT ABE L 284 ABR GL
Sitzbreite in cm: seating width in cm:	126	168	210
Sitzbreite in inches: seating width in inches:	49,61	66,14	82,68
Sitztiefe in cm: seating depth in cm:	58	58	58
Sitztiefe in inches: seating depth in inches:	22,83	22,83	22,83
w/h/d/sh in inches:	78,74x26,77x37,40x17,32	95,28x26,77x37,40x17,32	111,81x26,77x37,40x17,32

Technische Beschreibung:

Gestell:

Basisrahmen: Metall-Holzkonstruktion
Armteil / Lehne: Holzkonstruktion
Sitz: Holzkonstruktion

Füße:

Standard: Bronze pulverbeschichtet
Aufpreis: Black grey pulverbeschichtet

Polsterung:

Armteil / Lehne: Polymousse Sandwichaufbau und Vliesabdeckung
Sitz: starre Kreuzbegurtung mit Taschenfederkern, Polymousse Sandwichaufbau und Vliesabdeckung
Kissen: 100% Federnfüllung mit Polymousse Kern

Bezug:

Korpus: Fixbezug mit Steppnaht
Sitz: Fixbezug
Kissen: Bezug abnehmbar mit Steppnaht

technical description:

frame:

base frame: metal-wooden construction
arm / backrest: wooden construction
seat: wooden construction

legs:

standard: bronze powder coated
Surcharge: blackgrey powder-coated

upholstery:

arm and backrest: polyurethan foams sandwich layered, dacron overlay
seat: crossed surcingles with pocket springs, polyurethan foams sandwich layered, dacron overlay
cushion: 100% feather filling with polyurethan core

cover:

corpus: fixed cover with stitched seam
seat: fixed cover with stitched seam
cusion: removable cover with stitched seam

Falten sind design- verarbeitungs-, material-, bzw. benützungsbedingt und stellen keinen Reklamationsgrund dar.
Creases may occur due to design, treatment, quality of material and conditions of use and are no cause for claims.

PLAYTIME *Design: Soda Designers - Nasrallah & Horner*

PLT ZWE 126 GL

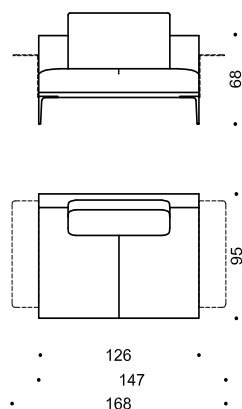

PLT ZWE 168 GL

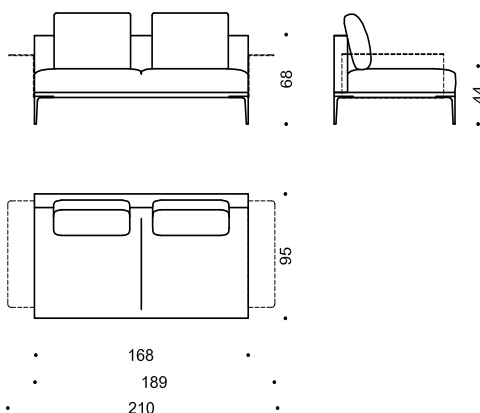

PLT ZWE 210 GL

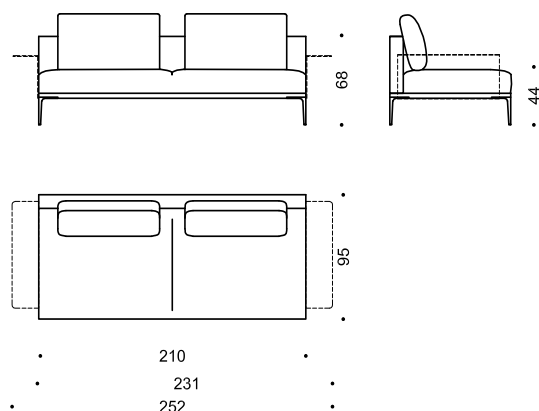

Die Zwischenelemente sind mit lederbezogenen Armteilen kombinierbar
The intermediate elements can be combined with leather-covered armrests

	PLT ZWE 128 GL	PLT ZWE 168 GL	PLT ZWE 210 GL
Sitzbreite in cm: seating width in cm:	126	168	210
Sitzbreite in inches: seating width in inches:	49,61	66,14	82,68
Sitztiefe in cm: seating depth in cm:	58	58	58
Sitztiefe in inches: seating depth in inches:	22,83	22,83	22,83
w/h/d/sh in inches:	66,14x26,77x37,40x17,32	82,68x26,77x37,40x17,32	99,21x26,77x37,40x17,32

Technische Beschreibung:

Gestell:

Basisrahmen: Metall-Holzkonstruktion
Armteil / Lehne: Holzkonstruktion
Sitz: Holzkonstruktion

Füße:

Standard: Bronze pulverbeschichtet
Aufpreis: Black grey pulverbeschichtet

Polsterung:

Armteil / Lehne: Polymousse Sandwichaufbau und Vliesabdeckung
Sitz: starre Kreuzbegurtung mit Taschenfederkern, Polymousse Sandwichaufbau und Vliesabdeckung
Kissen: 100% Federnfüllung mit Polymousse Kern

Bezug:

Korpus: Fixbezug mit Steppnaht
Sitz: Fixbezug
Kissen: Bezug abnehmbar mit Steppnaht

technical description:

frame:

base frame: metal-wooden construction
arm / backrest: wooden construction
seat: wooden construction

legs:

standard: bronze powder coated
Surcharge: blackgrey powder-coated

upholstery:

arm and backrest: polyurethan foams sandwich layered, dacron overlay
seat: crossed surcingles with pocket springs, polyurethan foams sandwich layered, dacron overlay
cushion: 100% feather filling with polyurethan core

cover:

corpus: fixed cover with stitched seam
seat: fixed cover with stitched seam
cusion: removable cover with stitched seam

Falten sind design- verarbeitungs-, material-, bzw. benützungsbedingt und stellen keinen Reklamationsgrund dar.
Creases may occur due to design, treatment, quality of material and conditions of use and are no cause for claims.

PLAYTIME *Design: Soda Designers - Nasrallah & Horner*

PLT ZWE 189 ABL GL
PLT ZWE 189 ABR GL

PLT ZWE 231 ABL GL
PLT ZWE 231 ABR GL

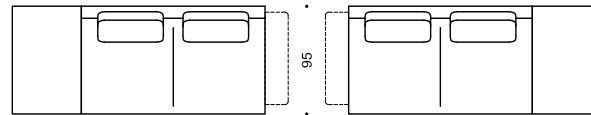
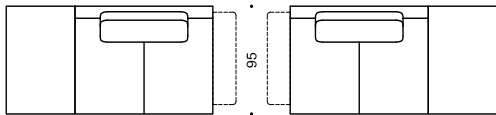
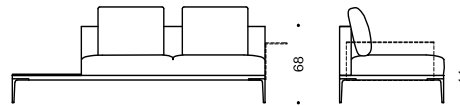
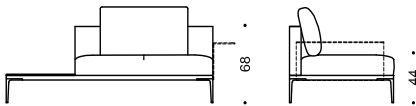

• 63 • 126 •
• 189 •
• 210 •
L R

• 63 • 168 •
• 231 •
• 252 •
L R

PLT ZWE 273 ABL GL
PLT ZWE 273 ABR GL

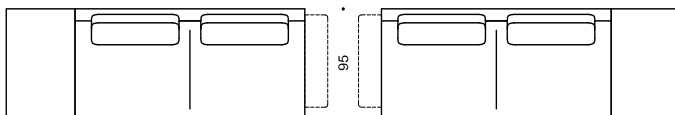
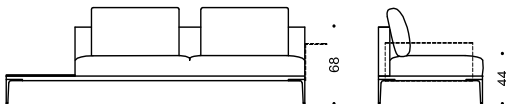

• 63 • 210 •
• 273 •
• 294 •
L R

Die Ablageflächen können optional auch durch eine Hockerablage ersetzt werden
The shelves can optionally be replaced by a stool shelf.

Die Zwischenelemente sind mit lederbezogenen Armteilen kombinierbar
The intermediate elements can be combined with leather-covered armrests

	PLT ZWE 189 ABL GL PLT ZWE 189 ABR GL	PLT ZWE 231 ABL GL PLT ZWE 231 ABR GL	PLT ZWE 273 ABL GL PLT ZWE 273 ABR GL
Sitzbreite in cm: seating width in cm:	126	168	210
Sitzbreite in inches: seating width in inches:	49,61	66,14	82,68
Sitztiefe in cm: seating depth in cm:	58	58	58
Sitztiefe in inches: seating depth in inches:	22,83	22,83	22,83
w/h/d/sh in inches:	82,68x26,77x37,40x17,32	99,21x26,77x37,40x17,32	115,75x26,77x37,40x17,32

Technische Beschreibung:

Gestell:

Basisrahmen: Metall-Holzkonstruktion
Armteil / Lehne: Holzkonstruktion
Sitz: Holzkonstruktion

Füße:

Standard: Bronze pulverbeschichtet
Aufpreis: Black grey pulverbeschichtet

Polsterung:

Armteil / Lehne: Polymousse Sandwichaufbau und Vliesabdeckung
Sitz: starre Kreuzbegurtung mit Taschenfederkern, Polymousse Sandwichaufbau und Vliesabdeckung
Kissen: 100% Federnfüllung mit Polymousse Kern

Bezug:

Korpus: Fixbezug mit Steppnaht
Sitz: Fixbezug
Kissen: Bezug abnehmbar mit Steppnaht

technical description:

frame:

base frame: metal-wooden construction
arm / backrest: wooden construction
seat: wooden construction

legs:

standard: bronze powder coated
Surcharge: blackgrey powder-coated

upholstery:

arm and backrest: polyurethan foams sandwich layered, dacron overlay
Sitz: crossed surcingles with pocket springs, polyurethan foams sandwich layered, dacron overlay
cushion: 100% feather filling with polyurethan core

cover:

corpus: fixed cover with stitched seam
seat: fixed cover with stitched seam
cusion: removable cover with stitched seam

Falten sind design- verarbeitungs-, material-, bzw. benützungsbedingt und stellen keinen Reklamationsgrund dar.
Creases may occur due to design, treatment, quality of material and conditions of use and are no cause for claims.

PLAYTIME *Design: Soda Designers - Nasrallah & Horner*

PLT LIE 84 GL

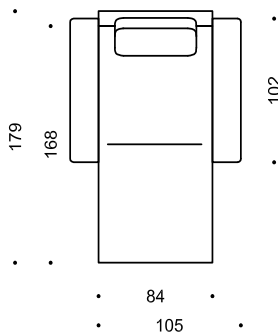
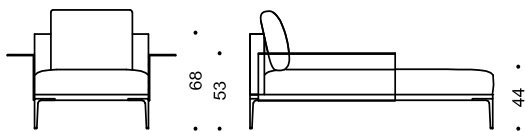

PLT LIE 126 GL

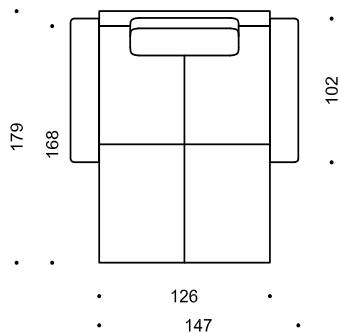
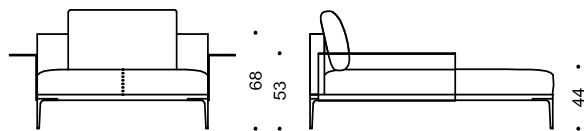

Die Liegen sind mit lederbezogenen Armteilen kombinierbar
The loungers can be combined with leather-covered armrests

	PLT LIE 84 GL	PLT LIE 126 GL
Sitzbreite in cm: seating width in cm:	84	126
Sitzbreite in inches: seating width in inches:	33,07	49,61
Sitztiefe in cm: seating depth in cm:	143	143
Sitztiefe in inches: seating depth in inches:	56,30	56,30
w/h/d/sh in inches:	41,34x26,77x70,47x17,32	57,87x26,77x70,47x17,32

Technische Beschreibung:

Gestell:

Basisrahmen: Metall-Holzkonstruktion
Armteil / Lehne: Holzkonstruktion
Sitz: Holzkonstruktion

Füße:

Standard: Bronze pulverbeschichtet
Aufpreis: Black grey pulverbeschichtet

Polsterung:

Armteil / Lehne: Polymousse Sandwichaufbau und Vliesabdeckung
Sitz: starre Kreuzbegurtung mit Taschenfederkern, Polymousse Sandwichaufbau und Vliesabdeckung
Kissen: 100% Federnfüllung mit Polymousse Kern

Bezug:

Korpus: Fixbezug mit Steppnaht
Sitz: Fixbezug
Kissen: Bezug abnehmbar mit Steppnaht

technical description:

frame:

base frame: metal-wooden construction
arm / backrest: wooden construction
seat: wooden construction

legs:

standard: bronze powder coated
Surcharge: blackgrey powder-coated

upholstery:

arm and backrest: polyurethan foams sandwich layered, dacron overlay
crossed surcingles with pocket springs,
seat: polyurethan foams sandwich layered, dacron overlay
100% feather filling with polyurethan core
cushion:

cover:

corpus: fixed cover with stitched seam
seat: fixed cover with stitched seam
cusion: removable cover with stitched seam

Falten sind design- verarbeitungs-, material-, bzw. benützungsbedingt und stellen keinen Reklamationsgrund dar.
Creases may occur due to design, treatment, quality of material and conditions of use and are no cause for claims.

PLAYTIME *Design: Soda Designers - Nasrallah & Horner*

PLT SOE 204 GL

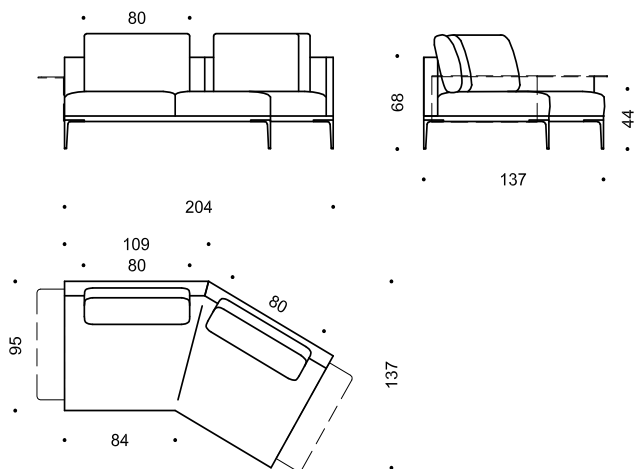

PLT SOE 232 GL

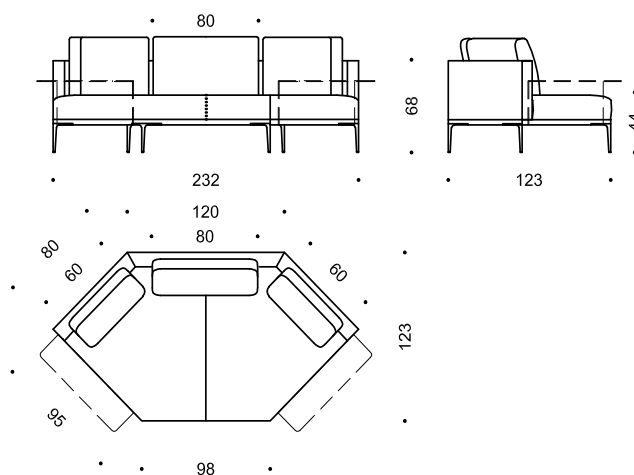

Die Elemente sind mit lederbezogenen Armteilen kombinierbar
The elements can be combined with leather-covered armrests

	PLT SOE 204 GL	PLT SOE 232 GL
Sitzbreite in cm: seating width in cm:	187	187
Sitzbreite in inches: seating width in inches:	73,62	73,62
Sitztiefe in cm: seating depth in cm:	58	88
Sitztiefe in inches: seating depth in inches:	22,83	34,65
w/h/d/sh in inches:	80,31x26,77x53,94x17,32	91,34x26,77x48,43x17,32

Technische Beschreibung:

Gestell:

Basisrahmen: Metall-Holzkonstruktion
Armteil / Lehne: Holzkonstruktion
Sitz: Holzkonstruktion

Füße:

Standard: Bronze pulverbeschichtet
Aufpreis: Black grey pulverbeschichtet

Polsterung:

Armteil / Lehne: Polymousse Sandwichaufbau und Vliesabdeckung
Sitz: starre Kreuzbegurtung mit Taschenfederkern, Polymousse Sandwichaufbau und Vliesabdeckung
Kissen: 100% Federnfüllung mit Polymousse Kern

Bezug:

Korpus: Fixbezug mit Steppnaht
Sitz: Fixbezug
Kissen: Bezug abnehmbar mit Steppnaht

technical description:

frame:

base frame: metal-wooden construction
arm / backrest: wooden construction
seat: wooden construction

legs:

standard: bronze powder coated
Surcharge: blackgrey powder-coated

upholstery:

arm and backrest: polyurethan foams sandwich layered, dacron overlay
seat: crossed surcingles with pocket springs, polyurethan foams sandwich layered, dacron overlay
cushion: 100% feather filling with polyurethan core

cover:

corpus: fixed cover with stitched seam
seat: fixed cover with stitched seam
cusion: removable cover with stitched seam

Falten sind design- verarbeitungs-, material-, bzw. benützungsbedingt und stellen keinen Reklamationsgrund dar.
Creases may occur due to design, treatment, quality of material and conditions of use and are no cause for claims.

PLAYTIME Sofas *Design: Soda Designers - Nasrallah & Horner*

PLT SOF 147 GH

PLT SOF 189 GH

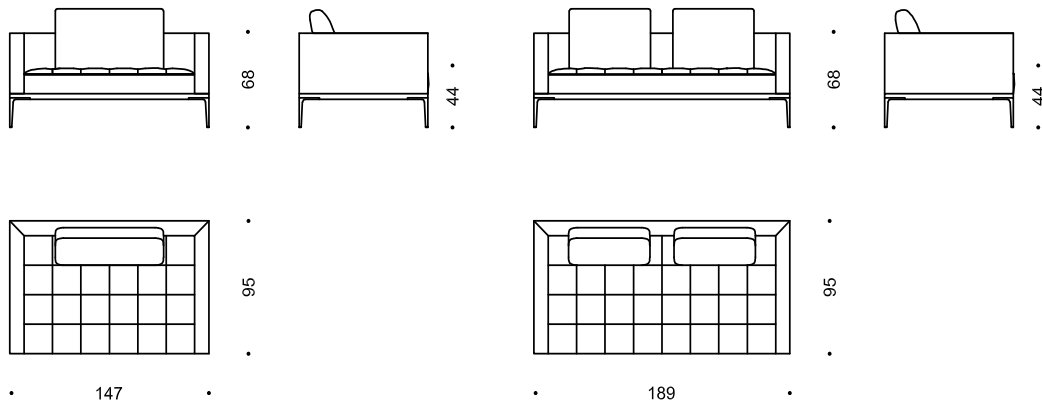

PLT SOF 231 GH

PLT SOF 273 GH

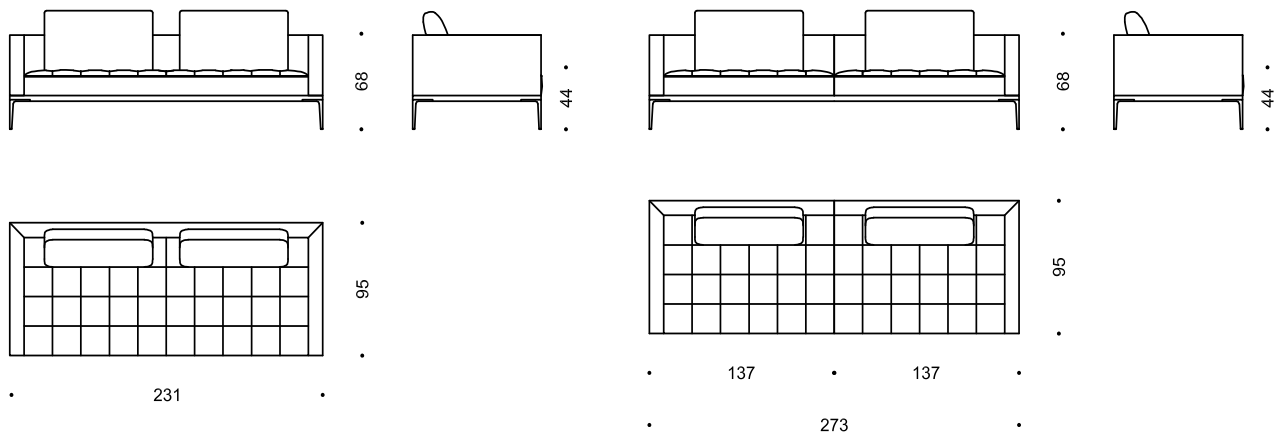

	PLT SOF 147 GH	PLT SOF 189 GH	PLT SOF 231 GH	PLT SOF 273 GH
Sitzbreite in cm:	126	168	210	252
seating width in cm:				
Sitzbreite in inches:	49,61	66,14	82,68	99,21
seating width in inches:				
Sitztiefe in cm:	58	58	58	58
seating depth in cm:				
Sitztiefe in inches:	22,83	22,83	22,23	22,83
seating depth in inches:				
w/h/d/sh in inches:	57,87x26,77x37,40x17,32	74,41x26,77x37,40x17,32	90,95x26,77x37,40x17,32	107,48x26,77x37,40x17,32

Technische Beschreibung:

Gestell:

Basisrahmen: Metall-Holzkonstruktion
 Armteil / Lehne: Holzkonstruktion
 Sitz: Holzkonstruktion

Füße:

Standard: Bronze pulverbeschichtet
 Aufpreis: Black grey pulverbeschichtet

Polsterung:

Armteil / Lehne: Polymousse Sandwichaufbau und Vliesabdeckung
 Sitz: starre Kreuzbegurtung mit Taschenfederkern, Polymousse Sandwichaufbau und Vliesabdeckung
 Kissen: 100% Federnfüllung mit Polymousse Kern

Bezug:

Korpus: Fixbezug mit Steppnaht
 Sitz: Fixbezug mit Blindheftung im Raster von 21 cm
 Kissen: Bezug abnehmbar mit Steppnaht

technical description:

frame:

base frame: metal-wooden construction
 arm / backrest: wooden construction
 seat: wooden construction

legs:

standard: bronze powder coated
 Surcharge: blackgrey powder-coated

upholstery:

arm and backrest: polyurethan foams sandwich layered, dacron overlay
 seat: crossed surcingles with pocket springs, polyurethan foams sandwich layered, dacron overlay
 cushion: 100% feather filling with polyurethan core

cover:

corpus: fixed cover with stitched seam
 seat: fixed cover with blind stitching raster 21 cm
 cushion: removable cover with stitched seam

Falten sind design- verarbeitungs-, material-, bzw. benützungsbedingt und stellen keinen Reklamationsgrund dar.
 Creases may occur due to design, treatment, quality of material and conditions of use and are no cause for claims.

PLAYTIME *Design: Soda Designers - Nasrallah & Horner*

PLT ABE R 137 GH
PLT ABE L 137 GH

PLT ABE R 179 GH
PLT ABE L 179 GH

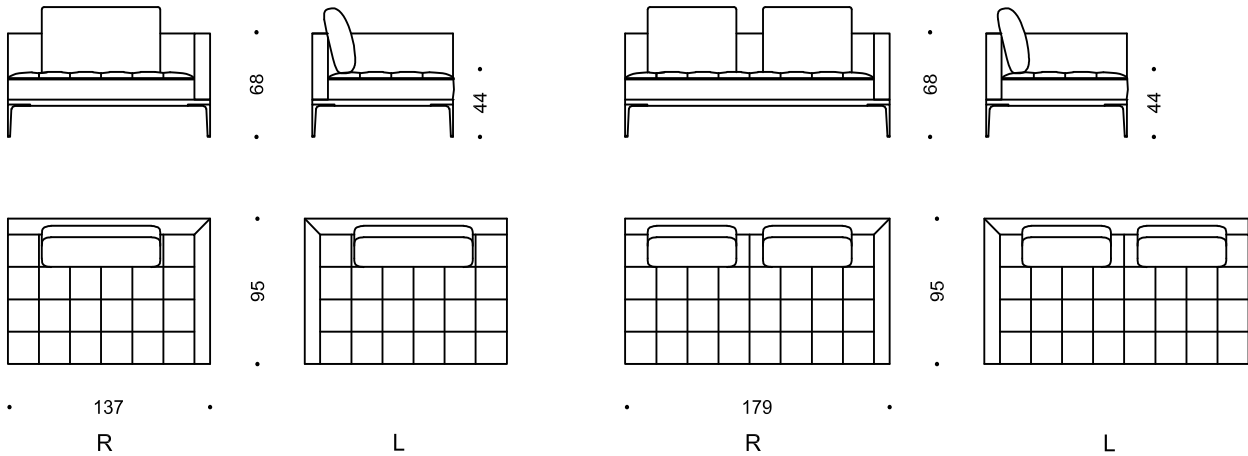

PLT ABE R 221 GH
PLT ABE L 221 GH

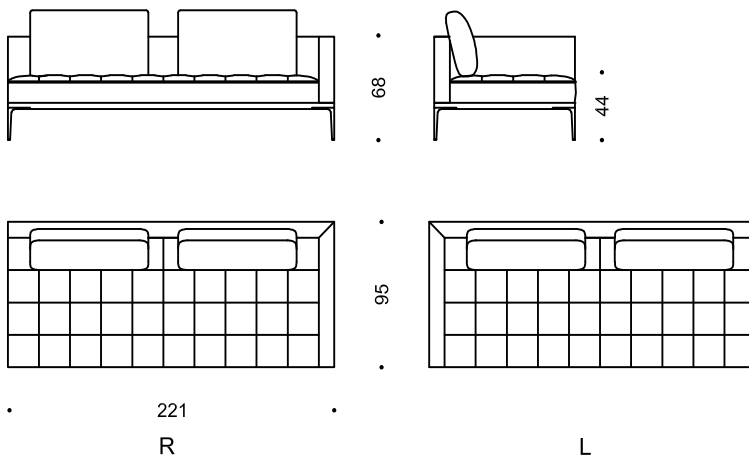

	PLT ABE R 137 GH PLT ABE L 137 GH	PLT ABE R 179 GH PLT ABE L 179 GH	PLT ABE R 221 GH PLT ABE L 221 GH
Sitzbreite in cm: seating width in cm:	126	168	210
Sitzbreite in inches: seating width in inches:	49,61	66,14	82,68
Sitztiefe in cm: seating depth in cm:	58	58	58
Sitztiefe in inches: seating depth in inches	22,83	22,83	22,83
w/h/d/sh in inches:	53,94x26,77x37,40x17,32	70,47x26,77x37,40x17,32	87,00x26,77x37,40x17,32

Technische Beschreibung:

Gestell:

Basisrahmen: Metall-Holzkonstruktion
Armteil / Lehne: Holzkonstruktion
Sitz: Holzkonstruktion

Füße:

Standard: Bronze pulverbeschichtet
Aufpreis: Black grey pulverbeschichtet

Polsterung:

Armteil / Lehne: Polymousse Sandwichaufbau und Vliesabdeckung
Sitz: starre Kreuzbegurtung mit Taschenfederkern, Polymousse Sandwichaufbau und Vliesabdeckung
Kissen: 100% Federnfüllung mit Polymousse Kern

Bezug:

Korpus: Fixbezug mit Steppnaht
Sitz: Fixbezug mit Blindheftung im Raster von 21 cm
Kissen: Bezug abnehmbar mit Steppnaht

technical description:

frame:

base frame: metal-wooden construction
arm / backrest: wooden construction
seat: wooden construction

legs:

standard: bronze powder coated
Surcharge: blackgrey powder-coated

upholstery:

arm and backrest: polyurethan foams sandwich layered, dacron overlay
seat: crossed surcingles with pocket springs, polyurethan foams sandwich layered, dacron overlay
cushion: 100% feather filling with polyurethan core

cover:

corpus: fixed cover with stitched seam
seat: fixed cover with blind stitching raster 21 cm
cusion: removable cover with stitched seam

Falten sind design- verarbeitungs-, material-, bzw. benützungsbedingt und stellen keinen Reklamationsgrund dar.
Creases may occur due to design, treatment, quality of material and conditions of use and are no cause for claims.

PLAYTIME *Design: Soda Designers - Nasrallah & Horner*

PLT ABE R 200 ABL GH
PLT ABE L 200 ABR GH

PLT ABE R 242 ABL GH
PLT ABE L 242 ABR GH

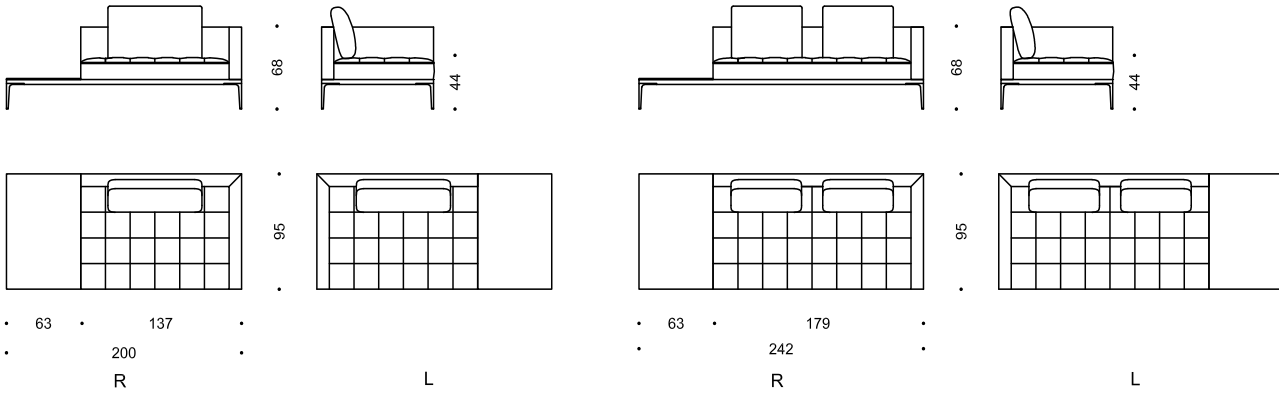

PLT ABE R 284 ABL GH
PLT ABE L 284 ABR GH

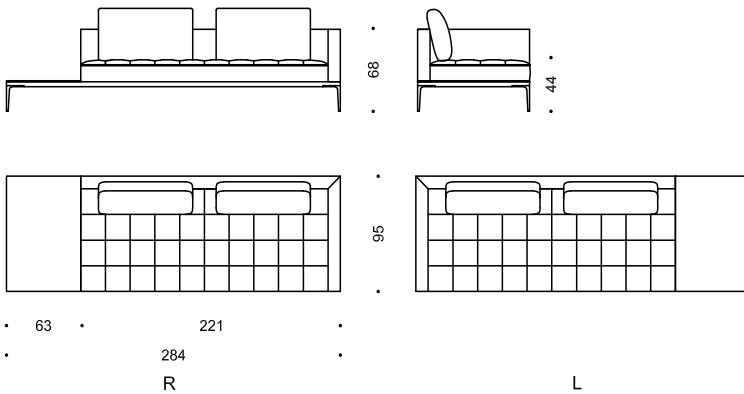

Die Ablageflächen können optional auch durch eine Hockerablage ersetzt werden
The shelves can optionally be replaced by a stool shelf.

	PLT ABE R 200 ABL GH PLT ABE L 200 ABR GH	PLT ABE R 242 ABL GH PLT ABE L 242 ABR GH	PLT ABE R 284 ABL GH PLT ABE L 284 ABR GH
Sitzbreite in cm: seating width in cm:	126	168	210
Sitzbreite in inches: seating width in inches:	49,61	66,14	82,68
Sitztiefe in cm: seating depth in cm:	58	58	58
Sitztiefe in inches: seating depth in inches:	22,83	22,83	22,83
w/h/d/sh in inches:	78,74x26,77x37,40x17,32	95,28x26,77x37,40x17,32	111,81x26,77x37,40x17,32

Technische Beschreibung:

Gestell:

Basisrahmen: Metall-Holzkonstruktion
Armteil / Lehne: Holzkonstruktion
Sitz: Holzkonstruktion

Füße:

Standard: Bronze pulverbeschichtet
Aufpreis: Black grey pulverbeschichtet

Polsterung:

Armteil / Lehne: Polymousse Sandwichaufbau und Vliesabdeckung
Sitz: starre Kreuzbegurtung mit Taschenfederkern, Polymousse Sandwichaufbau und Vliesabdeckung
Kissen: 100% Federnfüllung mit Polymousse Kern

Bezug:

Korpus: Fixbezug mit Steppnaht
Sitz: Fixbezug mit Blindheftung im Raster von 21 cm
Kissen: Bezug abnehmbar mit Steppnaht

technical description:

frame:

base frame: metal-wooden construction
arm / backrest: wooden construction
seat: wooden construction

legs:

standard: bronze powder coated
Surcharge: blackgrey powder-coated

upholstery:

arm and backrest: polyurethan foams sandwich layered, dacron overlay
seat: crossed surcingles with pocket springs, polyurethan foams sandwich layered, dacron overlay
cushion: 100% feather filling with polyurethan core

cover:

corpus: fixed cover with stitched seam
seat: fixed cover with blind stitching raster 21 cm
cusion: removable cover with stitched seam

Falten sind design- verarbeitungs-, material-, bzw. benützungsbedingt und stellen keinen Reklamationsgrund dar.
Creases may occur due to design, treatment, quality of material and conditions of use and are no cause for claims.

PLAYTIME *Design: Soda Designers - Nasrallah & Horner*

PLT ZWE 126 GH

PLT ZWE 168 GH

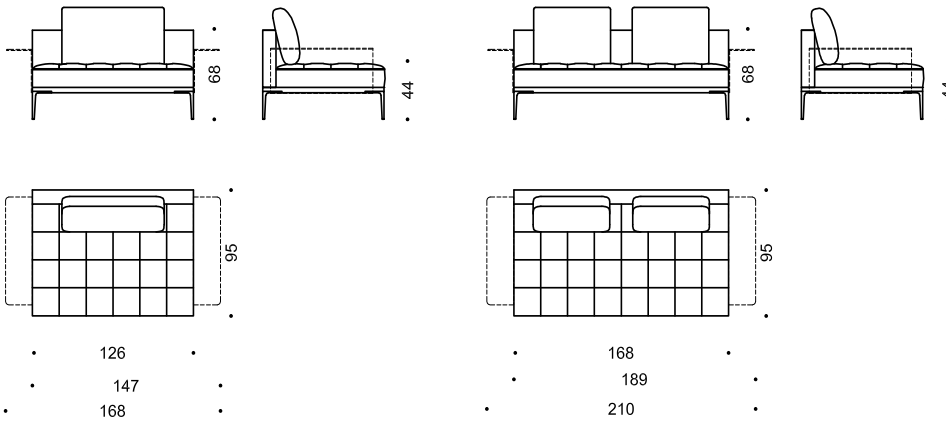

PLT ZWE 210 GH

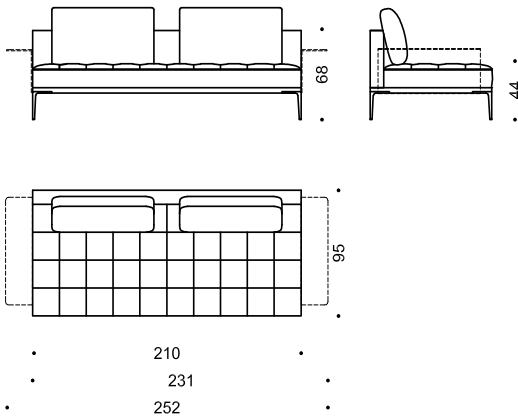

Die Zwischenelemente sind mit lederbezogenen Armteilen kombinierbar
The intermediate elements can be combined with leather-covered armrests

	PLT ZWE 128 GH	PLT ZWE 168 GH	PLT ZWE 210 GH
Sitzbreite in cm: seating width in cm:	126	168	210
Sitzbreite in inches: seating width in inches:	49,61	66,14	82,68
Sitztiefe in cm: seating depth in cm:	58	58	58
Sitztiefe in inches: seating depth in inches:	22,83	22,83	22,83
w/h/d/sh in inches:	66,14x26,77x37,40x17,32	82,68x26,77x37,40x17,32	99,21x26,77x37,40x17,32

Technische Beschreibung:

Gestell:

Basisrahmen: Metall-Holzkonstruktion
Armteil / Lehne: Holzkonstruktion
Sitz: Holzkonstruktion

Füße:

Standard: Bronze pulverbeschichtet
Aufpreis: Black grey pulverbeschichtet

Polsterung:

Armteil / Lehne: Polymousse Sandwichaufbau und Vliesabdeckung
Sitz: starre Kreuzbegurtung mit Taschenfederkern, Polymousse Sandwichaufbau und Vliesabdeckung
Kissen: 100% Federnfüllung mit Polymousse Kern

Bezug:

Korpus: Fixbezug mit Steppnaht
Sitz: Fixbezug mit Blindheftung im Raster von 21 cm
Kissen: Bezug abnehmbar mit Steppnaht

technical description:

frame:

base frame: metal-wooden construction
arm / backrest: wooden construction
seat: wooden construction

legs:

standard: bronze powder coated
Surcharge: blackgrey powder-coated

upholstery:

arm and backrest: polyurethan foams sandwich layered, dacron overlay
seat: crossed surcingles with pocket springs, polyurethan foams sandwich layered, dacron overlay
cushion: 100% feather filling with polyurethan core

cover:

corpus: fixed cover with stitched seam
seat: fixed cover with blind stitching raster 21 cm
cusion: removable cover with stitched seam

Falten sind design- verarbeitungs-, material-, bzw. benützungsbedingt und stellen keinen Reklamationsgrund dar.
Creases may occur due to design, treatment, quality of material and conditions of use and are no cause for claims.

PLAYTIME *Design: Soda Designers - Nasrallah & Horner*

PLT ZWE 189 ABL GH
PLT ZWE 189 ABR GH

PLT ZWE 231 ABL GH
PLT ZWE 231 ABR GH

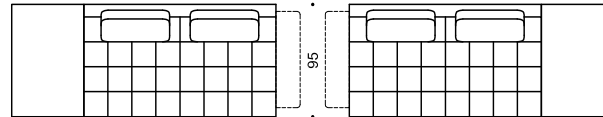
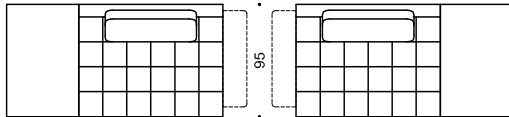
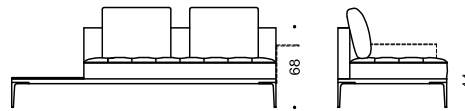
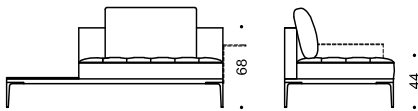

• 63 • 126 •
• 189 •
• 210 •
L

R

• 63 • 168 •
• 231 •
• 252 •
L

R

PLT ZWE 273 ABL GH
PLT ZWE 273 ABR GH

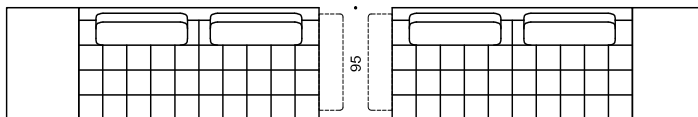
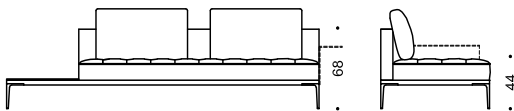

• 63 • 210 •
• 273 •
• 294 •
L

R

Die Ablageflächen können optional auch durch eine Hockerablage ersetzt werden
The shelves can optionally be replaced by a stool shelf.

Die Zwischenelemente sind mit lederbezogenen Armteilen kombinierbar
The intermediate elements can be combined with leather-covered armrests

	PLT ZWE 189 ABL GH PLT ZWE 189 ABR GH	PLT ZWE 231 ABL GH PLT ZWE 231 ABR GH	PLT ZWE 273 ABL GH PLT ZWE 273 ABR GH
Sitzbreite in cm: seating width in cm:	126	168	210
Sitzbreite in inches: seating width in inches:	49,61	66,14	82,68
Sitztiefe in cm: seating depth in cm:	58	58	58
Sitztiefe in inches: seating depth in inches:	22,83	22,83	22,83
w/h/d/sh in inches:	82,68x26,77x37,40x17,32	99,21x26,77x37,40x17,32	115,75x26,77x37,40x17,32

Technische Beschreibung:

Gestell:

Basisrahmen: Metall-Holzkonstruktion
Armteil / Lehne: Holzkonstruktion
Sitz: Holzkonstruktion

Füße:

Standard: Bronze pulverbeschichtet
Aufpreis: Black grey pulverbeschichtet

Polsterung:

Armteil / Lehne: Polymousse Sandwichaufbau und Vliesabdeckung
starre Kreuzbegurtung mit Taschenfederkern,
Sitz: Polymousse Sandwichaufbau und Vliesabdeckung
Kissen: 100% Federnfüllung mit Polymousse Kern

Bezug:

Korpus: Fixbezug mit Steppnaht
Sitz: Fixbezug mit Blindheftung im Raster von 21 cm
Kissen: Bezug abnehmbar mit Steppnaht

technical description:

frame:

base frame: metal-wooden construction
arm / backrest: wooden construction
seat: wooden construction

legs:

standard: bronze powder coated
Surcharge: blackgrey powder-coated

upholstery:

arm and backrest: polyurethan foams sandwich layered, dacron overlay
crossed surcingles with pocket springs,
seat: polyurethan foams sandwich layered, dacron overlay
cushion: 100% feather filling with polyurethan core

cover:

corpus: fixed cover with stitched seam
seat: fixed cover with blind stitching raster 21 cm
cusion: removable cover with stitched seam

Falten sind design- verarbeitungs-, material-, bzw. benützungsbedingt und stellen keinen Reklamationsgrund dar.
Creases may occur due to design, treatment, quality of material and conditions of use and are no cause for claims.

PLAYTIME *Design: Soda Designers - Nasrallah & Horner*

PLT LIE 84 GH

PLT LIE 126 GH

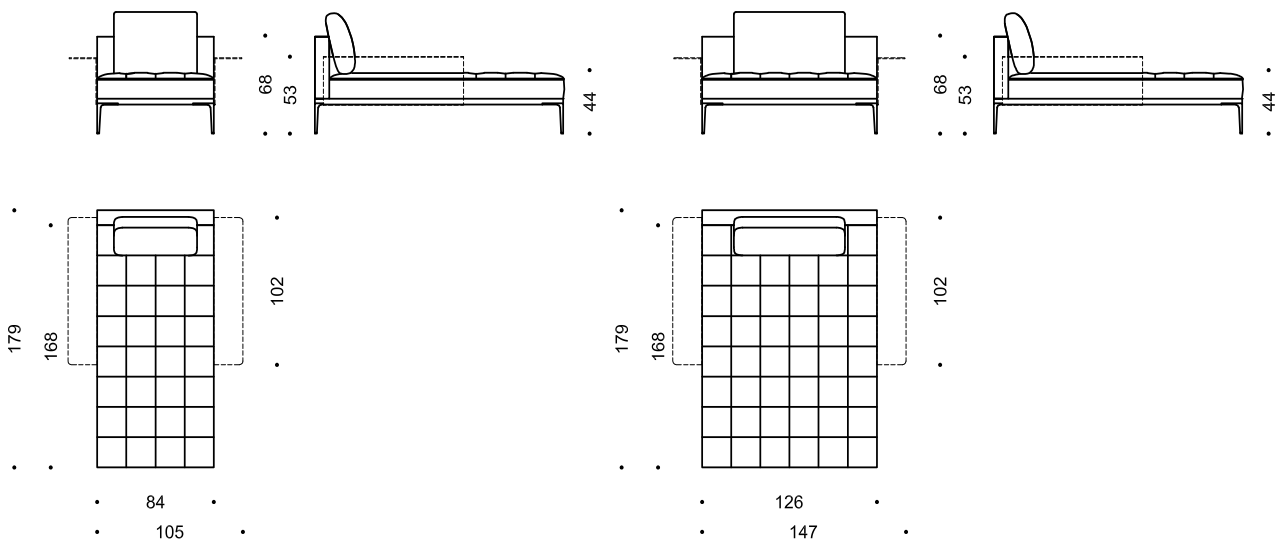

Die Liegen sind mit lederbezogenen Armteilen kombinierbar
The loungers can be combined with leather-covered armrests

	PLT LIE 84 GH	PLT LIE 126 GH
Sitzbreite in cm: seating width in cm:	84	126
Sitzbreite in inches: seating width in inches:	33,07	49,61
Sitztiefe in cm: seating depth in cm:	143	143
Sitztiefe in inches: seating depth in inches:	56,30	56,30
w/h/d/sh in inches:	41,34x26,77x70,47x17,32	57,87x26,77x70,47x17,32

Technische Beschreibung:

Gestell:

Basisrahmen: Metall-Holzkonstruktion
Armteil / Lehne: Holzkonstruktion
Sitz: Holzkonstruktion

Füße:

Standard: Bronze pulverbeschichtet
Aufpreis: Black grey pulverbeschichtet

Polsterung:

Armteil / Lehne: Polymousse Sandwichaufbau und Vliesabdeckung
Sitz: starre Kreuzbegurtung mit Taschenfederkern, Polymousse Sandwichaufbau und Vliesabdeckung
Kissen: 100% Federnfüllung mit Polymousse Kern

Bezug:

Korpus: Fixbezug mit Steppnaht
Sitz: Fixbezug mit Blindheftung im Raster von 21 cm
Kissen: Bezug abnehmbar mit Steppnaht

technical description:

frame:

base frame: metal-wooden construction
arm / backrest: wooden construction
seat: wooden construction

legs:

standard: bronze powder coated
Surcharge: blackgrey powder-coated

upholstery:

arm and backrest: polyurethan foams sandwich layered, dacron overlay
seat: crossed surcingles with pocket springs, polyurethan foams sandwich layered, dacron overlay
cushion: 100% feather filling with polyurethan core

cover:

corpus: fixed cover with stitched seam
seat: fixed cover with blind stitching raster 21 cm
cusion: removable cover with stitched seam

Falten sind design- verarbeitungs-, material-, bzw. benützungsbedingt und stellen keinen Reklamationsgrund dar.
Creases may occur due to design, treatment, quality of material and conditions of use and are no cause for claims.

PLAYTIME *Design: Soda Designers - Nasrallah & Horner*

PLT HOC 84 GL

PLT HOC 84 GH

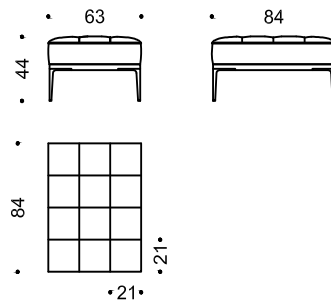
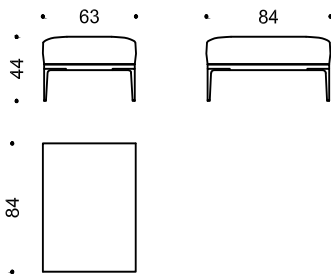

	PLT HOC 84 GL	PLT HOC 84 GH
Sitzbreite in cm:	84	84
seating width in cm:		
Sitzbreite in inches:	33,07	33,07
seating width in inches:		
Sitztiefe in cm:	63	63
seating depth in cm:		
Sitztiefe in inches:	24,80	24,80
seating depth in inches:		
w/h/d/sh in inches:	33,07x17,32x24,80x17,32	33,07x17,32x24,80x17,32

Technische Beschreibung:

Gestell:

Basisrahmen: Metall-Holzkonstruktion

Sitz: Holzkonstruktion

Füße: Standard: Bronze pulverbeschichtet
Aufpreis: Black grey pulverbeschichtet

Polsterung:

Sitz: starre Kreuzbegurtung mit Taschenfederkern, Polymousse Sandwichaufbau und Vliesabdeckung

Bezug:

glatt: Fixbezug
geheftet: Fixbezug mit Blindheftung im Raster von 21 cm

technical description:

frame:

base frame: metal-wooden construction
wooden construction
seat: wooden construction

legs: standard: bronze powder coated
Surcharge: blackgrey powder-coated

upholstery:

seat: crossed surcingles with pocket springs, polyurethan foams sandwich layered, dacron overlay

cover:

smooth: fixed cover
stapled: fixed cover with blind stitching raster 21 cm

Falten sind design- verarbeitungs-, material-, bzw. benützungsbedingt und stellen keinen Reklamationsgrund dar.
Creases may occur due to design, treatment, quality of material and conditions of use and are no cause for claims.

PLAYTIME *Design: Soda Designers - Nasrallah & Horner*

PLT HOA 63 GL

PLT HOA 63 GH

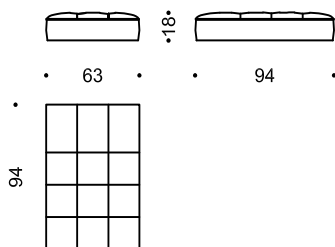
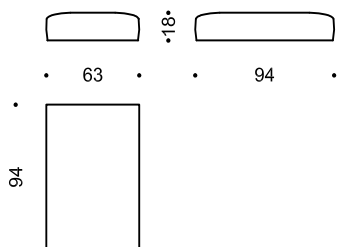

PLT ART 80

PLT ART 101

PLT RGL 94

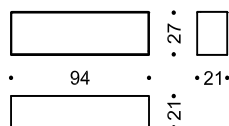
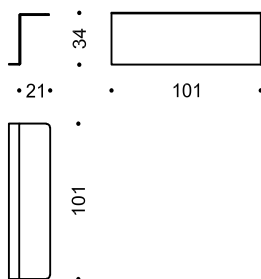
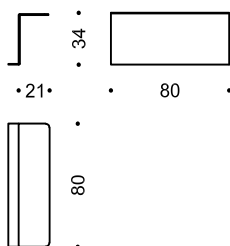

	PLT HOA 63 GL	PLT HOA 63 GH	PLT ART 80	PLT ART 101	PLT RG 94
Masse in cm:	94x63x18	94x63x18	21x80x34	21x101x34	21x94x27
inches:	37,00x24,80x7,09	37,00x24,80x7,09	8,27x31,50x13,39	8,27x39,76x13,39	8,27x37,01x10,63

Technische Beschreibung:

Armteil / Regal: Aluminiumkonstruktion, lederbezogen

Polsterung:

Auflagekissen: starre Kreuzbegurtung mit Taschenfederkern, Polymousse Sandwichaufbau und Vliesabdeckung

Bezug:

glatt: Fixbezug
geheftet: Fixbezug mit Blindheftung im Raster von 21 cm

technical description:

armrest / shelf: aluminium construction leather coverd

upholstery:

cushion: crossed surcingles with pocket springs, polyurethan foams sandwich layered, dacron overlay

cover:

smooth: fixed cover
stapled: fixed cover with blind stitching raster 21 cm

Falten sind design- verarbeitungs-, material-, bzw. benützungsbedingt und stellen keinen Reklamationsgrund dar.
Creases may occur due to design, treatment, quality of material and conditions of use and are no cause for claims.

PLAYTIME *Design: Soda Designers - Nasrallah & Horner*

PLT LEK 60

PLT LEK 80

PLT LEK 60 H

PLT LEK 80 H

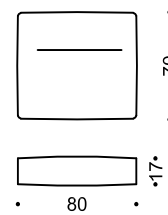
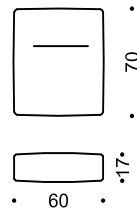
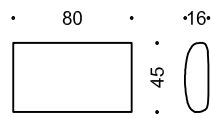
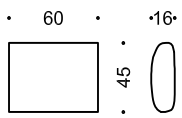

Polsterung:

Kissen: 100% Federnfüllung mit Polymousse Kern

Bezug:

Kissen: Bezug abnehmbar mit Steppnaht

upholstery:

cushion: 100% feather filling with polyurethan core

cover:

cusion: removable cover with stitched seam

Falten sind design- verarbeitungs-, material-, bzw. benützungsbedingt und stellen keinen Reklamationsgrund dar.
Creases may occur due to design, treatment, quality of material and conditions of use and are no cause for claims.